

---

**NPS**®

NEW PERFORMANCE SYSTEM

---

 **Tecnostuttura**®

steel-concrete composite structures

## **NPS**® NEW PERFORMANCE SYSTEM

Trave, pilastro e solaio misti  
acciaio-calcestruzzo compongono  
**NPS® New Performance System.**

La tecnologia innovativa che assicura  
una soluzione costruttiva leggera  
e snella con risparmio  
in termini di tempo e costi.

- > Montaggio semplice e veloce
- > Elementi strutturali marcati CE EN 1090-1
- > Minor carico sulle fondazioni
- > Resistenza al fuoco fino a 180 minuti
- > Sismoresistenza
- > Sezioni snelle
- > Un unico fornitore per tutti gli elementi strutturali dell'edificio

# NPS® - NEW PERFORMANCE SYSTEM

Beam, column and slab constitute NPS® New Performance System.

This innovative technology ensures a light structural frame while saving time and costs.

- > Easy and fast to install
- > CE EN 1090-1 marking
- > Less load on the foundations
- > Fire resistant up to 180 minutes
- > Seismic resistant
- > Slim sections
- > Only one supplier for all the building structural elements

**p. 6**  
**Travi e solai NPS®**  
*NPS® Beams and slabs*

**p. 8**

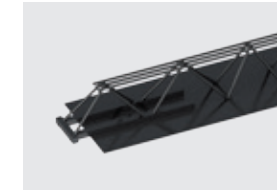

Trave NPS® Basic –  
*NPS® Basic Beam*

**p. 10**



Trave NPS® Cls,  
Trave NPS® Cls Plus  
*NPS® Cls Beam,  
NPS® Cls Plus Beam*

**p. 12**



Trave Rei S NPS®  
e varianti –  
*Rei S NPS® Beam  
and variations*

**p. 15**



Trave NPS® Light –  
*NPS® Light Beam*

**p. 16**

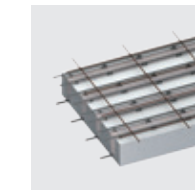

Solaio Airfloor™  
– *Airfloor™ Slab*

**p. 18**  
**Pilastrì NPS® Columns NPS®**

**p. 20**



Pilastro PDTI® NPS®  
Sismi PDTI® –  
*NPS® PDTI® Column,  
Sismi PDTI® Column*

**p. 24**



Pilastro PTC® NPS®  
Smart PTC® NPS® –  
*NPS® PTC® Column,  
Smart PTC® Column*

**p. 29**



Pilastro NPS® Basic –  
*NPS® Basic Column*

**p. 30**



Pacchetti NPS® –  
*NPS® Package*

**p. 34**

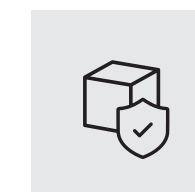

Vantaggi del  
sistema NPS®  
– *Benefits of  
NPS® system*

**p. 36**



Certificazione  
LEED – *LEED  
certification*

**p. 37**



Servizi  
Tecnostrutture –  
*Tecnostrutture  
service*

# TRAVI NPS® NPS® BEAMS

La gamma di Travi NPS® è abbinabile a ogni tipo di solaio: travi in acciaio che permettono di ottimizzare i tempi di cantiere, il lavoro delle risorse umane e di ridurre l'impiego di materiali. Le travi prefabbricate si adattano ai diversi tipi di edilizia trovando applicazione in tantissimi progetti grazie alle caratteristiche versatili di ciascun modello.

*The wide range of NPS® Beams is compatible with every type of ceiling. They are quick and easy to mount, and completely self-bearing. They are recommended for residential and industrial buildings alike.*



## Continuità strutturale Structural continuity

Garantita da Connessioni NPS® in acciaio strutturale da posizionare al nodo. In alternativa, in casi particolari, si utilizzano barre in acciaio ad aderenza migliorata.

*NPS® Connections are additional reinforcement to be placed at the node to guarantee structural continuity. In special cases, steel bars are supplied at beam-column nodes for improved adherence.*

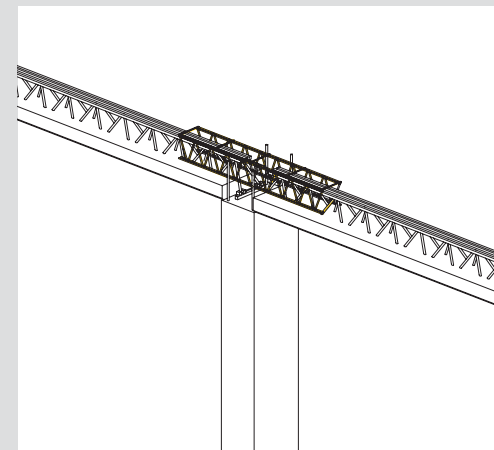
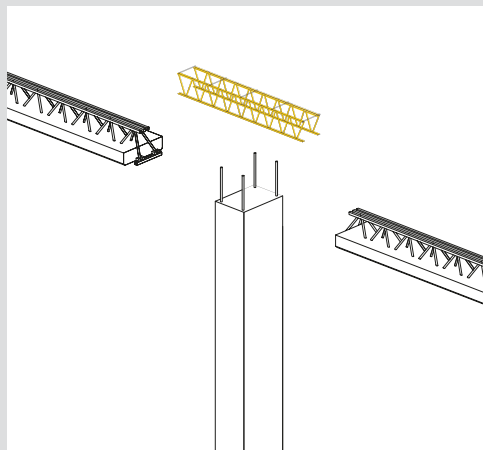
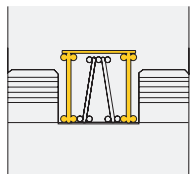

## CARATTERISTICHE TECNICHE - TECHNICAL PROPERTIES

### Predimensionamento grafico Graphic preliminary design

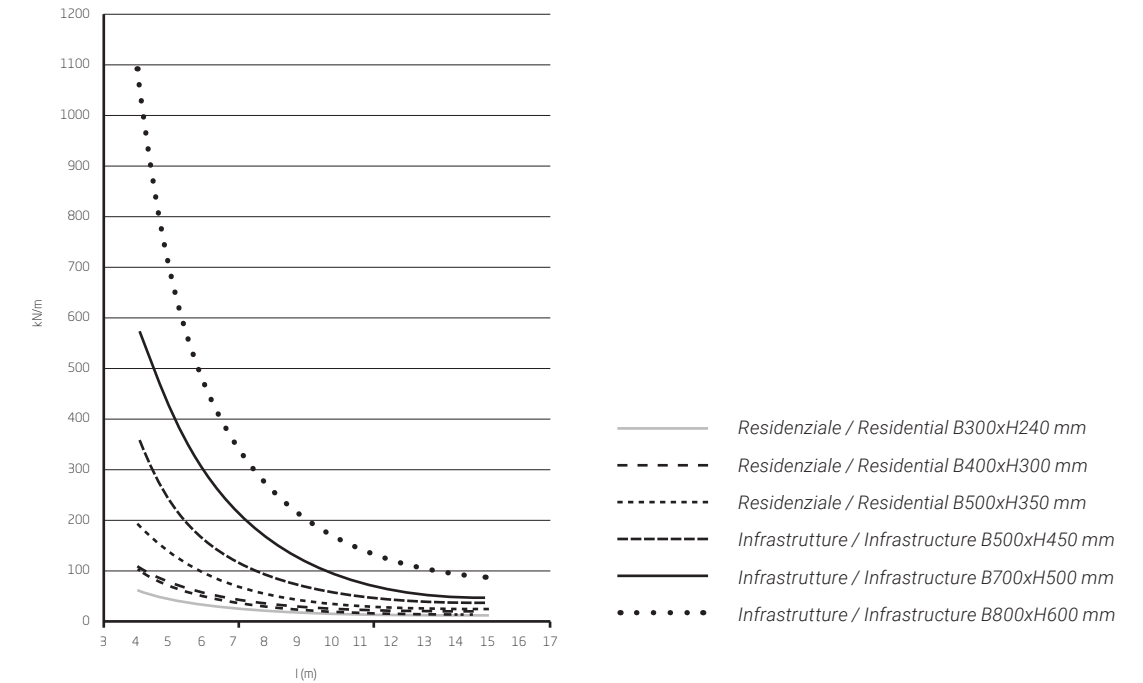

### Struttura metallica Metal structure

In acciaio strutturale S355J0 ai sensi della norma UNI EN ISO 10025-2.

*Made of structural steel S355J0 in conformity with UNI Standard UNI EN ISO 10025-2 and with CE marking.*

### Calcestruzzo del getto di completamento Casting frame work

C25/30 quando non prescritto diversamente dal progettista.

*C25/30 when not otherwise noted by the designer.*

### Autoportanza Self-supporting

Sì. La trave NPS® porta se stessa ed il solaio che le grava già dal momento dell'appoggio sul pilastro (1ª fase), ancor prima del getto di completamento (2ª fase).

*Yes. NPS® Beam bears itself and the ceiling that rests on it, already from the moment it is placed on the column (1st phase), already before the formwork is cast (2nd phase).*

### Saldature Welding

A filo continuo sotto gast di protezione (Process UNI EN ISO 4063- 131) secondo le vigenti NTC 2008.

*Using metal active gas welding (Process UNI EN ISO 4063-131) according to NTC 2008.*

### Riferimenti normativi Standards referenced

In 1ª fase § 4.2 NTC 2008 ed Eurocodice 3. In 2ª fase § 4.3 NTC 2008 ed Eurocodice 4. Antisismica § 7.6 NTC 2008 ed Eurocodice 8.

*In the 1st phase § 4.2 NTC 2008 and Eurocode 3. In the 2nd phase § 4.3 NTC 2008 and Eurocode 4. For anti-seismic § 7.6 NTC 2008 and Eurocode 8.*

### Appoggio su pilastro Support beam on column

Le Travi NPS® appoggiano sulla muratura o sui pilastri mediante gli appositi martelli posti alle estremità.

*NPS® Beams are placed on masonry or on columns by means of special beam support devices placed at the far ends.*

### Progettazione Design

Secondo procedura di calcolo NPS® SYSTEM aderente alle norme vigenti e firmata da un tecnico Tecnostrutture abilitato.

*According to the NPS® SYSTEM calculation procedure conforming to the current Standard, and approved by a state licensed technician.*

# Trave NPS® BASIC

## NPS® Basic Beam

La trave autoportante NPS® BASIC a struttura mista acciaio-calcestruzzo marcata CE, è indicata per strutture con grandi luci, edilizia residenziale, industriale e per infrastrutture.



The composite steel-concrete self-bearing NPS® BASIC Beam with CE marking is recommended for structures with large spans, residential and industrial buildings, and for infrastructure.



### Basamento Footing

Piatto in acciaio strutturale S355J0 ai sensi della norma UNI EN ISO 10025-2 con la funzione di supporto per il solaio e di cassero per il getto di completamento.

Structural steel S355J0 plate (UNI EN ISO 10025-2) with CE marking according to EN 1090-1. Plate with support function for the ceiling and formwork for the casting formwork.

### Resistenza meccanica al fuoco (R)

Mechanical resistance to fire (R)

Da definire in funzione delle necessità di progetto.

To be defined according to project requirements.



Alessandra Favarato,  
Progettista Tecnostrutture,  
Tecnostrutture designer

### Consiglio tecnico applicativo - Application Technique recommendations

Trave NPS® BASIC è la tipologia più versatile per luci e sezioni. Si presta all'inserimento di forometrie e giunzioni bullonate, ed alla realizzazione di travi ad arco o a ginocchio.

The NPS® BASIC Beam is the most versatile type for span and sections. It lends itself to the insertion of bore holes and bolt joints, as well as the realisation of arched beams or beam knees.

## CARATTERISTICHE TECNICHE - TECHNICAL PROPERTIES

### Abbinamenti Trave-Solaio

Beam-Slab Matches

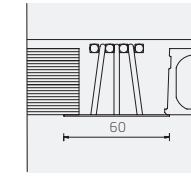

Trave NPS® BASIC, Solaio alveolare  
NPS® BASIC Beam, Hollow core slab

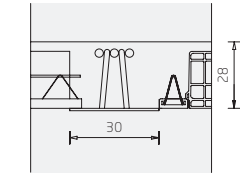

Trave NPS® BASIC, Solaio in laterizio  
NPS® BASIC Beam, Slab made of brick

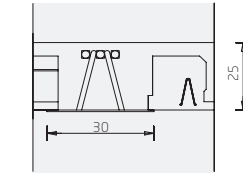

Trave NPS® BASIC, Solaio in polistirene  
NPS® BASIC Beam, Slab made of expanded polystyrene

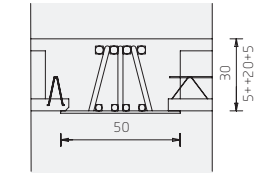

Trave NPS® BASIC Solaio predalles - NPS® BASIC Beam filigree slab

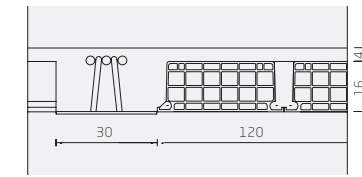

Trave NPS® BASIC Pannello in laterizio - NPS® BASIC Beam Slab made of brick

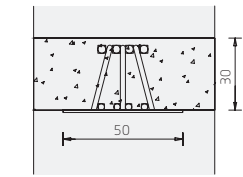

Trave NPS® BASIC Soletta in cls - NPS® BASIC Beam Concrete slab

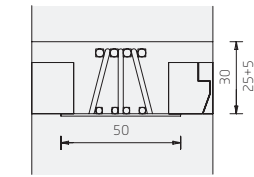

Trave NPS® BASIC Solaio in cemento cellulare armato - NPS® BASIC Beam Slab made of cellular reinforced concrete

### Personalizzazioni Customising

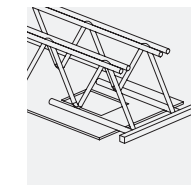

Trave NPS® BASIC con forometrie - NPS® BASIC Beam with bore holes

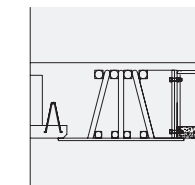

Trave NPS® BASIC con piatto sagomato - NPS® BASIC Beam joints using shaped plates

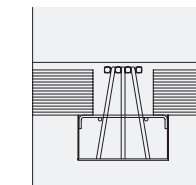

Trave NPS® BASIC sottosporgente - NPS® BASIC Beam with downstanding

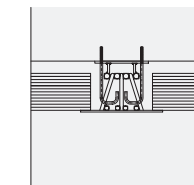

Giunzione travi con uso di tirafondi - NPS® BASIC Beam joints using anchor bolts

### Finiture Finishing



Trave NPS® BASIC con piatto in COR-TEN - NPS® BASIC Beam with footing in COR-TEN



Trave NPS® BASIC con trattamento antiruggine - NPS® BASIC Beam with rust-proof treatment



Trave NPS® BASIC con aggrappante per intonaco - NPS® BASIC Beam with primer for plaster



Trave NPS® BASIC con trattamento intumescente - NPS® BASIC Beam joints using anchor bolts

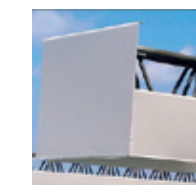

Trave NPS® BASIC con sabbatura e verniciatura epossidica, NPS® BASIC Beam with sanding and epoxy painting



# Trave NPS® CLS NPS® Cls Beam

La trave autoportante NPS® Cls a struttura mista acciaio-calcestruzzo è resistente al fuoco ai sensi del DM 03.08.2015. Indicata per strutture resistenti al fuoco con grandi sovraccarichi e/o luci, è particolarmente adatta per l'abbinamento con solai alveolari o a lastra.

*The composite steel-concrete self-bearing NPS® Cls Beam is fire-resistant in conformity to DM 03.08.2015. It is ideal for fire-resistant structures with large overloads and/or spans; it is particularly suited to coupling with hollow core slab or slab ceilings.*



## Basamento Footing

In calcestruzzo C28/35 classe di esposizione XC3 o superiore (UNI EN 206-1:2006) pregeggiato e dotato di armatura e staffatura di confezionamento. Funge da supporto per il solaio e da cassero per il getto di completamento.

*C28/35 exposure class XC3 or higher class concrete (UNI EN 206-1:2006) designed and equipped with reinforcement and surface reinforcement. Acts as a ceiling support and formwork for the casting formwork.*

## Resistenza meccanica al fuoco (R) Mechanical resistance to fire (R)

Fino a 240 minuti.

*Up to 240 minutes*

## Sottosporgenza Downstanding

10-30 cm

*10-30 cm*



Alessandro Fedrigo,  
Progettista Technostructure,  
Technostructure designer

## Consiglio tecnico applicativo - Application Technique recommendations

La Trave NPS® Cls è abbinabile a tutte le tipologie di pilastri e si adatta alle diverse forme di appoggio in opera. E' ideale per realizzare impalcati con salti di quota, grazie al basamento che può essere sagomato con altezze differenti sui due lati.

*NPS® Cls Beams are connectable with all types of columns, and adapt to different support shapes in use. It is ideal for realising decks with jumps in height, thanks to the footing that can be shaped with different heights on two sides.*

## CARATTERISTICHE TECNICHE - TECHNICAL PROPERTIES

### Abbinamenti Trave-Solaio Beam-Slab Matches

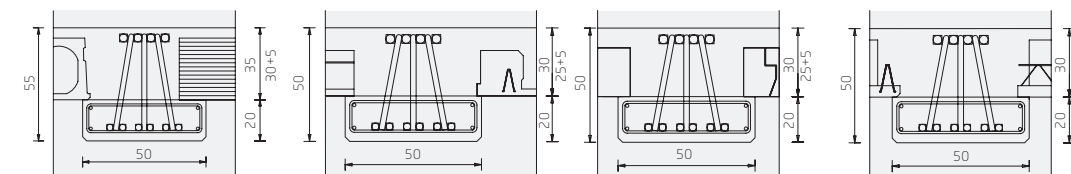

Trave NPS® Cls,  
Solaio alveolare  
NPS® Cls Beam,  
Hollow core slab

Trave NPS® Cls,  
Solaio in polistirene  
NPS® Cls Beam,  
Slab made of expanded  
polystyrene

Trave NPS® Cls,  
solaio in Cls cellulare  
NPS® Cls Beam,  
Slab made of cellular  
reinforced concrete

Trave NPS® Cls,  
solaio predalles,  
NPS® Cls Bea,  
filigree slab

### Personalizzazioni Customising

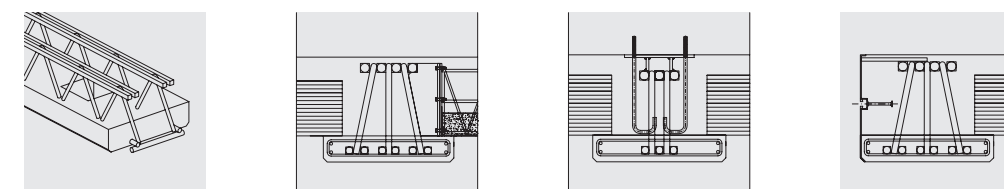

Trave NPS® Cls giunzione  
con tirafondi, NPS® Cls Beam  
with bore holes

Giunzione trave con uso di  
piatto sagomato, Joints  
using shaped plates

Trave NPS® Cls giunzione  
con tirafondi, NPS® Cls  
Beam joints using anchor  
bolts

Giunzione con uso  
di profilo tipo Halfen,  
NPS® Cls Beam joints  
using Halfen

### Varianti di basamento Footing variations

### TRAVE NPS® CLS PLUS NPS® CLS PLUS BEAM

Si differenzia dalla Trave NPS® CLS per la presenza delle armature di precompressione, trefoli o funi, sul fondello in calcestruzzo. La precompressione garantisce l'autoportanza della soletta di base in calcestruzzo C32/40 e contribuisce alla portanza complessiva della trave, permettendo di ridurre le dimensioni della reticolare e creando una controfreccia alla trave stessa. Ideale in presenza di luci a partire da 10 metri e in ambienti definiti aggressivi o molto aggressivi. *It differs from NPS® CLS beams due to the presence of precompressed reinforcements, strands or cables, in the concrete footing made of C32/40 concrete. Precompression guarantees the self-supporting aspect of the base slab, and contributes to the overall capacity of the beam, allowing truss size to be reduced, while deflecting to the beam itself. Ideal for span starting from 10 m and in environments defined as aggressive or very aggressive.*



# Trave NPS® Rei S

## NPS® Rei S Beam

La trave autoportante NPS® Rei S a struttura mista acciaio-calcestruzzo con basamento in calcestruzzo è brevettata per l'ottimale abbinamento con solai a lastra e consente di realizzare impalcati senza sottosporgenze e resistenti al fuoco (secondo il DM 03.08.2015).

*The composite steel-concrete self-bearing NPS® Rei S Beam with concrete footing, is patented for optimal coupling with slab ceilings, and allows fire-resistant decks to be realised with no downstanding (according to DM 03.08.2015).*



### Basamento Footing

In calcestruzzo C28/35 classe di esposizione XC3 o superiore (UNI EN 206-1:2006) pregettato e dotato di armatura e staffatura di confezionamento, funge da cassero per il getto di completamento. Due profili metallici zincati laterali parzialmente inglobati nel getto di calcestruzzo fungono da alloggiamento per il solaio e garantiscono la complanarità dell'intradosso.

*C28/35 exposure class XC3 or higher class concrete (UNI EN 206-1:2006) designed and equipped with reinforcement and surface reinforcement. Two galvanized side metal profiles partially encased in cast concrete act as housing for the ceiling and guarantee a slim floor.*

### Resistenza meccanica al fuoco (R) Mechanical resistance to fire (R)

Fino a 120 minuti

*Up to 120 minutes*



Fulvia Petri,  
Progettista Tecnostrutture,  
Tecnostrutture designer

### Consiglio tecnico applicativo - Application Technique recommendations

Nonostante il suo spessore limitato, NPS® Rei S è più rigida di una trave in c.a. e risulta più performante su campate importanti.

*Despite its limited thickness, NPS® Rei S is more rigid than an RC beam, and performs better on important spans.*

### CARATTERISTICHE TECNICHE - TECHNICAL PROPERTIES

#### Abbinamenti Trave-Solaio Beam-Slab Matches

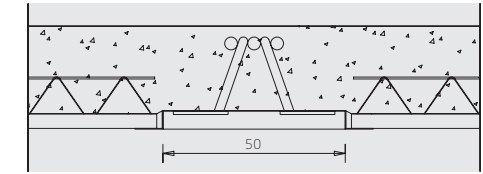

Trave NPS® Rei S, soletta in CLS –  
NPS® Rei S Beam, concrete slab

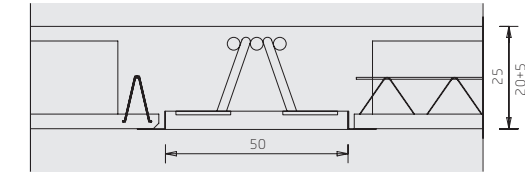

Trave NPS® Rei S, solaio predalles –  
NPS® Rei S Beam, filigree slab

#### Personalizzazioni Customising

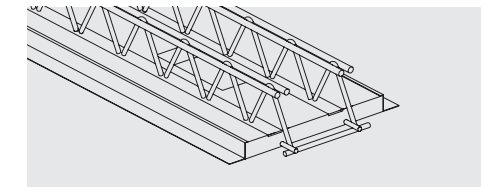

Trave NPS® Rei S con forometrie –  
NPS® Rei S Beam with bore holes

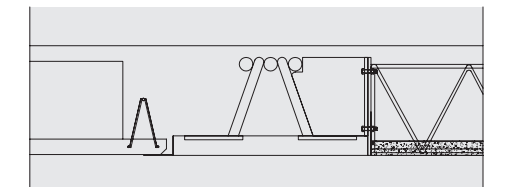

Trave NPS® Rei S con piatto sagomato –  
NPS® Rei S Beam joints using shaped plates

#### Intradosso complanare - Slim floor



Consente di realizzare impalcati senza sottosporgenze, grazie alla complanarità di trave e solaio –  
*It is ideal to have decks without downstanding, realising slim floors.*



## Varianti trave NPS® Rei S NPS® Rei S Beam variations

### Varianti di basamento

Footing variations

#### TRAVE NPS® Rei 5

NPS® Rei 5 BEAM

Con basamento in cls di spessore 5 cm, la trave NPS® Rei 5 è brevettata per l'ottimale abbinamento con solai a lastra e consente un contenimento massimo della sottosporgenza, evitando cassetteria e puntellazione. Resistente al fuoco, è realizzabile anche con basamento progettato in calcestruzzo fibrorinforzato. *The self-bearing NPS® Rei 5 beam with 5 cm concrete footing is patented for its optimal coupling with slab ceilings, and it allows for maximum containment of protrusions from beneath, avoiding provisional supports. Fire-resistant, it can also be realised with a precast footing in fibre-reinforced concrete.*



#### TRAVE NPS® ISO

NPS® ISO BEAM

La trave autoportante NPS® Iso con fondello in EPS (airpop) è brevettata per l'ottimale abbinamento con solai in polistirene. Mantiene i vantaggi di isolamento termo-acustico di questo materiale, eliminando il rischio di ponti termici tra solaio e trave. Garantisce la complanarità dell'intradosso. *The self-bearing NPS® Iso Beam with EPS footing (airpop) is patented for its optimal coupling with polystyrene ceilings. It maintains the thermos-acoustic isolating benefits of this material, eliminating the risk of heat bridges between ceiling and beam, while guaranteeing slim floors.*



#### TRAVE NPS® Ecotrave

NPS® Ecotrave BEAM

È la trave NPS® con basamento in laterizio per impalcati complanari. Indicata per l'edilizia residenziale, migliora le prestazioni termo-acustiche della struttura ed evita la formazione di ponti termici, prevenendo l'insorgenza di muffe e condense. *ECOTRAVE is the NPS® beam with brick footing, designed for slim floors. Recommended for residential construction, it guarantees better thermoacoustic performance and avoids the formation of heat bridges preventing the occurrence of mould and condensate.*



## Trave NPS® Light NPS® Light Beam

La Trave NPS® Light a struttura mista acciaio-calcestruzzo è resistente al fuoco secondo quanto prescritto dal DM 03.08.2015. È adatta per l'impiego con solai a lastra tipo predalles in quanto sfruttando le opere di banchinaggio di questo, non richiede alcuna cassetteria aggiuntiva.

*The NPS® Light Beam, with a mixed steel-concrete structure, is fire-resistant in accordance with DM 03.08.2015 regulations. It is suitable for designs with prestressed slab ceilings in so far as taking advantage of its timber shutter works, as it does not require additional formwork.*

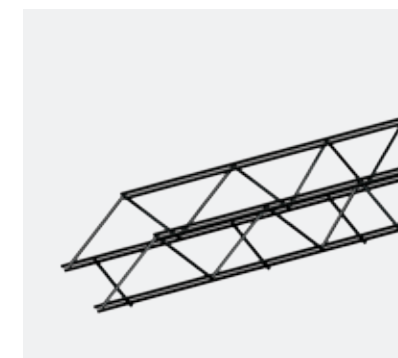

#### Resistenza meccanica al fuoco (R)

Mechanical resistance to fire (R)

In funzione del copriferro inferiore se inserita in un getto pieno o dello spessore della lastra predalles su cui poggia.

*Fire-resistant in accordance with DM 03.08.2015 regulations.*

#### Abbinamenti Trave-Solaio

Beam-Slab Matches

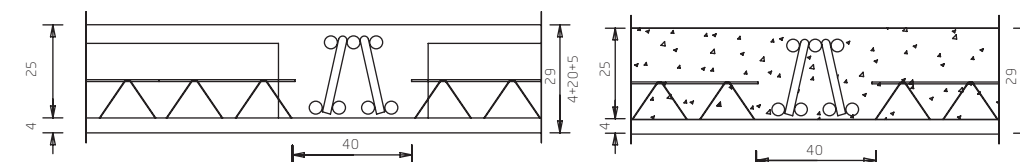

Trave NPS® Light, solaio predalles  
NPS® Light Beam, filigree slab

Trave NPS® Light, soletta in cls  
NPS® Light Beam, concrete slab

#### Montaggio Assembly

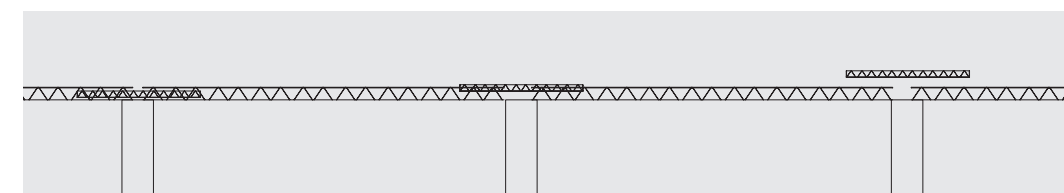

#### Consiglio tecnico applicativo - Application Technique recommendations

In fase di progettazione delle lastre predalles in abbinamento alle Travi NPS® Light, tenere sempre conto dell'ingombro e posizionamento dei tralicci al fine di evitare fastidiose interferenze e perdite di tempo in cantiere.

*During the designing phase of prestressed slabs combined with NPS® Light Beams, always bear in mind lattice dimensions and their positioning in order prevent troublesome interference and wasted time at the site.*



Alfredo Scattolin,  
Progettista Tecnostrutture,  
Tecnostrutture designer



# Solaio Airfloor™

## Airfloor™ Slab

Ideale per ogni tipo di sopraelevazione, il solaio autoportante Airfloor™ è veloce da installare e si adatta a tutte le possibili geometrie di progetto. Con un peso a secco inferiore ai 50 kg/mq, è autoportante fino a 6 metri. Lo strato di polistirene (airpop) favorisce l'isolamento termico del solaio e funge da cassero per il getto. La posa è semplice e veloce: i pannelli aderiscono tra loro immediatamente grazie all'armatura di ripartizione e alla sporgenza battentata e il getto può iniziare subito dopo la posa del solaio. L'intradosso è continuo e omogeneo e può essere dotato di predisposizioni per aggancio del controsoffitto.

Il solaio prefabbricato autoportante Airfloor™ è un brevetto di Tecnostrutture s.r.l.

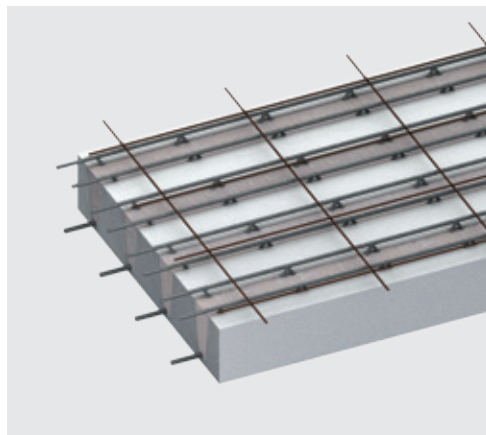

*The right solution for any kind of upward extensions, Airfloor™ is fast to be placed and meets every project requirement. With less than 50kg/sm, Airfloor™ is self-supporting up to 6 meters. The EPS (airpop) layer offers thermal insulation and works as casting formwork. The placement is easy: panels fit together thanks to the structural protrusion of the slab. Casting can start immediately without need for additional nets. The basis is smooth, without downstanding and equipped with plates to accommodate false ceiling.*

*Airfloor™ has been patented by Tecnostrutture s.r.l.*



### Vantaggi Benefits

- > Il solaio autoportante più leggero sul mercato
- > Autoportante
- > Complanarità trave-solaio
- > Adattabile alle geometrie di pianta
- > Resistenza al fuoco R120'
- > Isolamento termico
- > Veloce e semplice da posare
- > Dotato di predisposizioni d'aggancio per il controsoffitto
- > *The lightest self-supporting slab on the market*
- > *Self-supporting*
- > *Beam-slab without downstanding*
- > *Suitable for drawing needs*
- > *Fire resistant R120'*
- > *Thermal insulation*
- > *Easy and fast placement*
- > *Equipped with steel plates to accommodate false ceiling*

### Ambiti applicativi

#### Areas of use

- > Residenziale
- > Terziario
- > Ristrutturazioni e sopraelevazioni
- > Edifici alti
- > *Residential*
- > *Offices and shop*
- > *Renovation/Upward extensions*
- > *Highrise buildings*

### Dati tecnici del solaio Airfloor™

#### Technical data of Airfloor™

\* Valore indicativo interpolato

\*\* Ipotesi con cappa collaborante da 50 mm e lastra di cartongesso a contatto (sp 12,5 mm e ρ 690 Kg/m³)

\*\*\* Ipotesi di bilico con piano di carico (LxBxH) 13x2,4x2,6 m e lastre da 120mm)

\* Indicative interpolated value

\*\* Air-floor 200+50 with ceiling isolation made of drywall (tk 12,5 [mm] and d=690 kg/m³)

\*\*\* Semi-trailer with load surface of (LxBxH) 13x2,4x2,6 m and 120 mm slabs

Interasse tralicci	
Distance between lattices	
standard (mm)	250 - 300
standard (mm)	
% massima di armatura	
Maximal % of reinforcement	
per sezione di solaio 200+60 [mm]	0,22%
for a section of slab with height of 200+60 [mm]	
Fabbisogno di calcestruzzo di completamento	
Concrete required for casting	
solaio 200+50 mm [m³/m²]	0,05
slab 200+50 mm [m³/m²]	
solaio 200+60 mm [m³/m²]	0,06
slab 200+60 mm [m³/m²]	
Battentatura	
Slabs overlap	
sovrapposizione tra pannelli [mm]	25
overlap between panels [mm]	
Resistenza termica	
Thermal resistance	
con cappa da 60 mm [m²K/W]	4,46 *
completed with 60 mm of concrete [m²K/W]	
Isolamento acustico	
Acoustic insulation	
RW abbattimento acustico (dB)	45 **
Sound - proof attitude Rw [dB]	
Trasportabilità	
Portability	
fino a [m²/bilico]	230 ***
up to [m²/semi-trailer]	

### Predimensionamento del solaio

#### Airfloor™ 200+60 [mm]

#### Preliminary design of Airfloor™ slab 200+60 [mm]

Peso solaio				
Slab's weight [KN/m²]	0,5+1,44			
Carico permanente				
Permanent load G2 [KN/m²]	3			
Sovraccarico accidentale (Q [KN/mq])				
Accidental overload (Q [KN/mq])	2	4	5	6
Autoportante fino a [m]				
Self-supporting up to [m]	6	5,5	5	4,5



Alessio Argentoni,  
Ricerca e Sviluppo NPS®,  
NPS® Research and Development

### Consiglio tecnico applicativo - Application Technique recommendations

Grazie alla sua leggerezza, Airfloor™ è ideale per cantieri con ridotti mezzi per la movimentazione e spazi angusti. Inoltre, se abbinato ad un getto di completamento di almeno 50 mm, garantisce i requisiti sismici di piano rigido secondo le vigenti norme tecniche.

*Due to its lightness, Airfloor™ is ideal for building sites with limited construction equipments and narrow spaces. Combined with an additional casting of at least 50 mm, it assures a seismic rigid floor as required by the current technical rules.*

# PILASTRI NPS®

## NPS® COLUMNS

I pilastri della gamma NPS® sono facili e veloci da montare e totalmente autoportanti. Gli elementi verticali NPS® consentono di ottimizzare gli spazi interni garantendo sicurezza nell'elevazione degli impalcati. Due tipologie di colonne: in acciaio e in calcestruzzo.

*NPS® Columns are quick and easy to mount, and completely self-bearing. They guarantee optimised internal spaces along with safety in raising scaffolding. Tecnostrutture® offers two main type of solutions: metal columns and concrete columns.*



### PILASTRO PDTI NPS®

#### NPS® PDTI COLUMN

Pilastro in acciaio riempito in calcestruzzo. E' adatto per infrastrutture, grandi opere, così come per l'edilizia residenziale. La variante **Sismi** è dotata di dispositivo antisismico preinstallato in stabilimento assicurando così resistenza sismica. *This is a steel column filled with concrete. The PDTI® is suitable for infrastructure, major projects, and just as it is for residential buildings. The Sismi variation is equipped with an anti-seismic device pre-installed at the plant to ensure seismic resistance.*

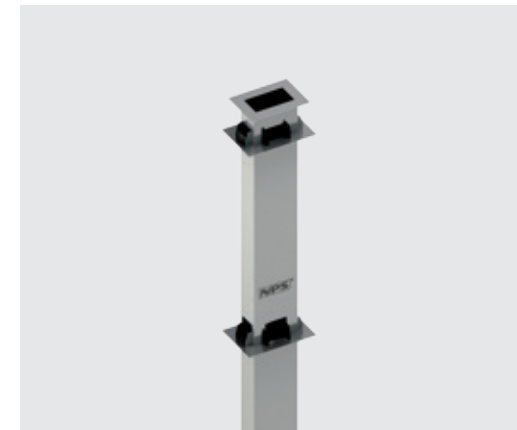

### PILASTRO PTC NPS®

#### NPS® PTC COLUMN

Il pilastro in calcestruzzo centrifugato PTC® NPS® è indicato per lo sfruttamento massimo degli spazi grazie alla compattezza delle sezioni a parità di prestazioni richieste. Numerose le finiture: dalla scelta del colore, alla levigatura o cromatura. *The NPS® PTC® Column, made of spun concrete, is recommended for exploiting available space to its fullest, thanks to the compactness of its sections, while still giving the same required performance. Numerous color finishes, polishes and chrome plating.*



### PILASTRO BASIC NPS®

#### NPS® BASIC COLUMN

Il Pilastro Basic NPS® costituisce la soluzione base della gamma NPS®. Resistente al fuoco secondo le prescrizioni del DM 03.08.2015. Ha le stesse caratteristiche di un pilastro gettato in opera, ma senza mensole sporgenti. *NPS® Basic Column is the base solution of the NPS® range of products. Fire-resistant according to DM 03.08.2015. It has the same features of a column poured in place without external corbels.*

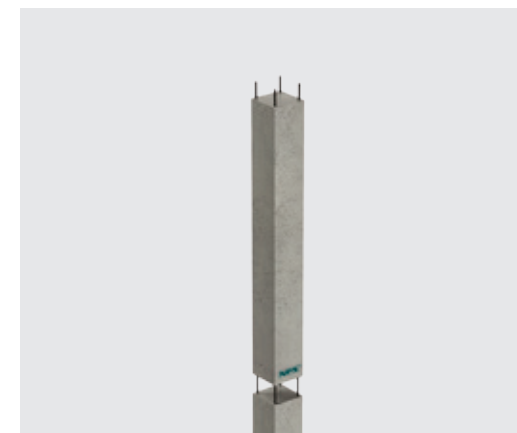



# Pilastro PDTI® NPS®

## NPS® PDTI® Column

Indicato per costruzioni in zona sismica e per lo sfruttamento massimo degli spazi grazie alla compattezza delle sezioni a parità di prestazioni richieste, alla duttilità della struttura e al confinamento dei nodi trave-pilastro. È adatto per infrastrutture, grandi opere, così come per l'edilizia residenziale. Il pilastro a dilatazione trasversale impedita PDTI® NPS® è costituito da profili metallici di sezione circolare, quadra o rettangolare, generalmente riempiti di calcestruzzo. Coniuga la versatilità di una struttura metallica in fase provvisoria alla resistenza di una struttura mista acciaio- calcestruzzo in fase di esercizio.

*Our PDTI® Column is recommended for construction in seismic zones, and to make the best use of space thanks to the compactness of sections with the same required performance, for structure ductility and beam-column node confining. It is suitable for infrastructure, major projects just as it is for residential buildings. It joins the versatility of a metal structure in the provisional phase with the resistance of a mixed steel-concrete structure in the working phase.*

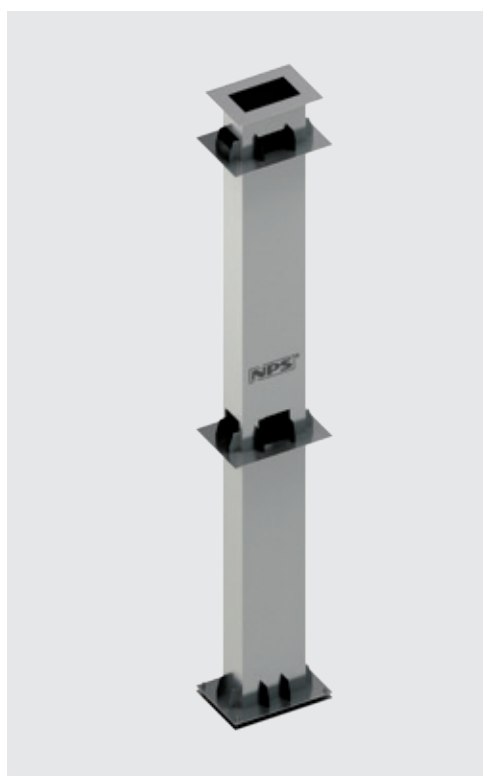

<b>Struttura metallica</b> <i>Metal structure</i>	In acciaio strutturale S275/S355 ai sensi della norma UNI EN 10219-1. Oltre a rappresentare un cassero per il getto di completamento, costituisce anche un sistema di cerchiatura del nucleo di calcestruzzo interno aumentando la resistenza globale.	<i>S275/S355 structural steel sleeve conforming to Standard UNI EN 10219-1. Beyond representing formwork for the casting formwork, it also comprises a hoop system around the central, internal concrete, increasing total resistance.</i>
<b>Calcestruzzo del getto di completamento</b> <i>Casting frame work</i>	Stessa classe prevista per il getto delle opere in elevazione, fino a C40/50.	<i>Same class foreseen for the cast of above ground projects, up to C40/50.</i>
<b>Saldature</b> <i>Welding</i>	Elicoidali o verticali e a cordone o completo ripristino (flange), realizzate a filo continuo sotto gas di protezione (Process UNI EN ISO 4063-131) secondo le vigenti NTC 2008.	<i>Helical or vertical (tube) and with fillet or completely clean (flange), realised using metal active gas welding according to NTC 2008 in force.</i>
<b>Resistenza meccanica al fuoco (R)</b> <i>Mechanical resistance to fire (R)</i>	In modo nativo fino a 120 minuti. Se richiesto, fino a 240 minuti.	<i>Due to its native feature up to 120 minutes. If required, up to 240 minutes.</i>
<b>Autoportanza</b> <i>Self-supporting</i>	Sì	<i>Yes</i>
<b>Riferimenti normativi</b> <i>Standards reference</i>	Per il dimensionamento § 4.3 NTC 2008 ed Eurocodice 4. Per i nodi strutturali UNI EN 10219-1. Per l'antisismica § 7.6 NTC 2008 ed Eurocodice 8. Per la resistenza al fuoco DM 16.02.2007 (tabellare) EC4 (analitica).	<i>For design and dimensions § 4.3 NTC 2008 and Eurocode 4. For structural nodes UNI EN 10219 - 1. For anti-seismic § 7.6 NTC 2008 and Eurocode 8. For fire-resistance DM 16.02.2007 (display) EC4 (analysis).</i>

### Finiture *Finishing*

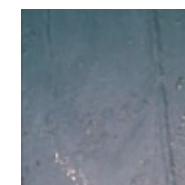

PDTI® NPS® con zincatura a freddo/caldo –  
*NPS® PDTI® with cold/hot dip galvanizing*



PDTI® NPS® con trattamento antiruggine – *NPS® PDTI® with rust-proof treatment*



PDTI® NPS® con aggrappante per intonaco –  
*NPS® PDTI® with primer for plaster*

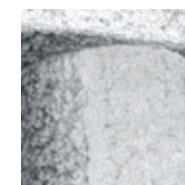

PDTI® NPS® con trattamento intumescente – *NPS® PDTI® joints using anchor bolts*



PDTI® NPS® con sabbatura e verniciatura epossidica – *NPS® PDTI® with sanding and epoxy painting*



Annarita Benincasa,  
Progettista Tecnostrutture,  
*Tecnostrutture designer*

### Consiglio tecnico applicativo - *Application Technique recommendations*

I Pilastri PDTI® NPS® si comportano bene sia in edifici a telaio che a parete. Le flange di appoggio per le travi sono facilmente adattabili anche in casi di salti di quota e travi non perpendicolari.

*NPS® PDTI® Columns behave well in framed and wall buildings. Support flanges for beams are easily adaptable even in cases where there are jumps in height and non-perpendicular beams.*



# Pilastro PDTI® NPS®

## NPS® PDTI® Column

**Predimensionamento grafico**  
Graphic preliminary design

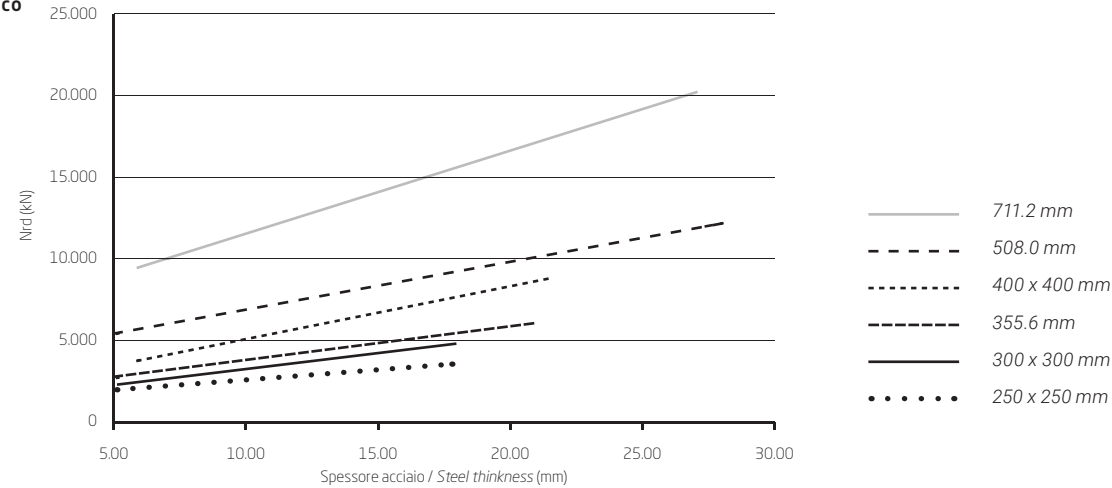

**Tipo di nodo - Joint**

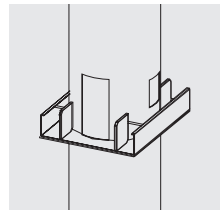

Il nodo NPS® garantisce ingombri compatti con il passaggio di tutte le armature all'interno del nodo. Il calcestruzzo viene quindi totalmente contenuto nel nodo, rimanendo meccanicamente in sede durante il carico ciclico del sisma. La finestratura del pilastro, in corrispondenza di ogni piano, rende possibile il passaggio razionale dei profili assicurando continuità strutturale sia a taglio sia a flessione delle travi di piano. La grande duttilità delle sezioni miste sommata alle caratteristiche del nodo NPS® - confinamento del calcestruzzo e continuità strutturale - assicurano il pieno rispetto della gerarchia delle resistenze.

*NPS® joint is extremely compact and its rebar can pass through it. Concrete is completely contained into the steel structure, preventing from expansion during an earthquake.*

*On every building level proper windows at the joint make the passing of rebar possible, ensuring structural continuity of beams both for shearing and for bending.*

*The high ductility of composite structure added to the features of a NPS® joint – confined concrete and structural continuity – fully meet capacity design standards.*

**Sezione dei pilastri**  
Column sections

**CIRCOLARE - CIRCULAR**

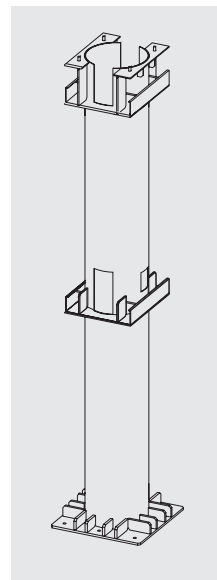

**RETTANGOLARE - RECTANGULAR**

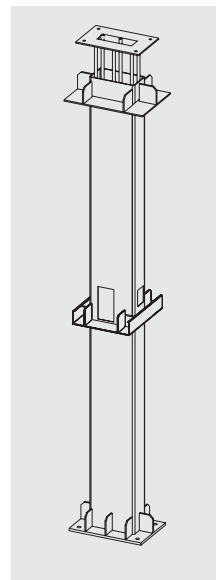

**QUADRATA - SQUARE**

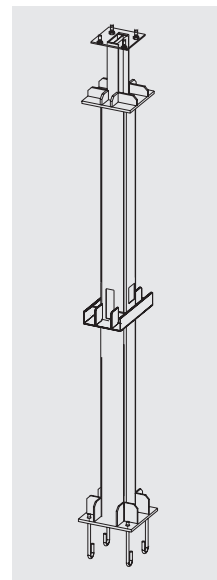

**Variante**  
Variation

**SISMI PDTI® NPS®**  
NPS® SISMI PDTI®

Indicato per costruzioni in zona sismica, il Pilastro Sismi PDTI® NPS® è sismoresistente già in fase di cantiere e resistente al fuoco secondo le prescrizioni del DM 03.08.2015. Avendo riserve di duttilità superiori rispetto ai sistemi in cemento armato, assorbe in modo migliore l'azione sismica riducendo le sollecitazioni sulla struttura sovrastante. Il pilastro Sismi PDTI® NPS® in acciaio S275/S355 (UNI EN 10219-1) è dotato di dispositivo antisismico (isolatore o dissipatore) preinstallato in stabilimento assicurando così resistenza sismica già in fase di costruzione dell'edificio. Il tronco inferiore è in grado di resistere alle sollecitazioni sismiche e quello superiore è dimensionato proporzionalmente allo smorzamento garantito dal dispositivo antisismico.

*Recommended for construction in seismic zones, NPS® Sismi PDTI® Column is already seismic-resistant in the site phase and fire-resistant according to DM 03.08.2015 requirements. Since it has a ductility reserve greater than reinforced concrete systems, it absorbs seismic action better, reducing stress on the structure above. The S275/S355 steel NPS® Sismi PDTI® column is equipped with an anti-seismic device (insulation or dissipation). The lower trunk is capable of resisting seismic stress, while the upper trunk is proportionally sized to the damping guaranteed by the anti-seismic device.*

Arriva in cantiere già assemblato in versione pluripiano.

A destra: esempio di posa presso la nuova sede del gruppo farmaceutico Angelini –  
It rise on worksite ready assembled in multi-storey version. On the right: example of placement for the new building of Angelini pharma group.



Dotato di dispositivo antisismico e di elementi di bloccaggio preinstallati in stabilimento –  
Equipped with an preinstalled in plant anti-seismic device and locking elements.



# Pilastro PTC® NPS®

## NPS® PTC® Column

Ideale come componente d'arredo grazie alle numerose finiture colorate, levigatura o cromatura. E' indicato per lo sfruttamento massimo degli spazi grazie alla compattezza delle sezioni a parità di prestazioni richieste. Il pilastro in calcestruzzo centrifugato PTC® NPS® a giunto brevettato è realizzato con calcestruzzo centrifugato ad elevate prestazioni fino alla classe C70/85. Il trattamento di centrifugazione consente il massimo sfruttamento delle caratteristiche meccaniche dei materiali. Ne deriva una riduzione della sezione strutturale con conseguenti benefici in termini di fruibilità degli spazi ed una maggiore portanza rispetto alle strutture tradizionali.



*Our PTC® Column is ideal as a design component thanks to its numerous colour finishes, polishing or chrome plating. It is recommended for exploiting available space to the fullest, thanks the compactness of its sections, while still ensuring the same required performance. The patented NPS® PTC® Column with joint is realised using spun concrete for high performance, up to class C70/85. The spinning treatment allows the mechanical characteristics of the materials to be exploited to the maximum. It derives from a reduction in the structural section, with resulting benefits in terms of usability of space, and a greater bearing capacity compared to traditional structures.*



<b>Struttura metallica</b> <i>Metal structure</i>	Armatura interna in acciaio B450C.	<i>Internal reinforcement in B450C.</i>
<b>Calcestruzzo</b> <i>Casting</i>	Calcestruzzo centrifugato ad elevate prestazioni fino alla classe C70/85.	<i>Spun concrete for high performance, up to class C70/85.</i>
<b>Saldature</b> <i>Welding</i>	A filo continuo sotto gas di protezione (Process UNI EN ISO 4063-131) secondo le vigenti NTC 2008.	<i>Using metal active gas welding (Process UNI EN ISO 4063-131) according to NTC 2008 in force.</i>
<b>Resistenza meccanica al fuoco (R)</b> <i>Mechanical resistance to fire (R)</i>	In modo nativo fino a 120 minuti. Se richiesto, fino a 240 minuti.	<i>Due to its native feature up to 120 minutes. If required, up to 240 minutes.</i>
<b>Autoportanza</b> <i>Self-supporting</i>	Sì	<i>Yes</i>
<b>Riferimenti normativi</b> <i>Standards reference</i>	Per il dimensionamento § 4.3 NTC 2008 ed Eurocodice 4. Per i nodi strutturali UNI EN 10219-1. Per l'antisismica § 7.6 NTC 2008 ed Eurocodice 8. Per la resistenza al fuoco DM 03.08.2015 (tabellare) EC4 (analitica).	<i>For design and dimensions § 4.3 NTC 2008 and Eurocode 4. For structural nodes UNI EN 10219 - 1. For anti-seismic § 7.6 NTC 2008 and Eurocode 8. For fire-resistance DM 03.08.2015 (display) EC4 (analysis).</i>

**Tipi di nodo e sezione pilastri**  
*Joint types and column sections*

**CIRCOLARE**  
*CIRCULAR*

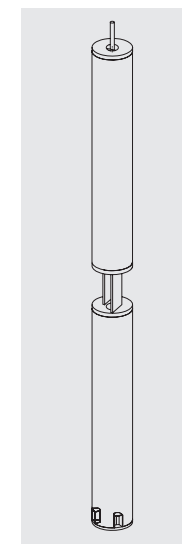

**RETTANGOLARE**  
*RECTANGULAR*

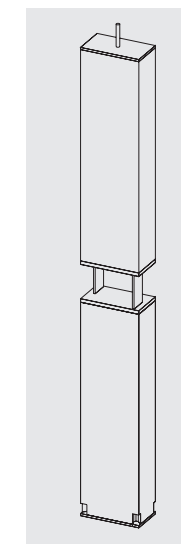

**QUADRATA**  
*SQUARE*

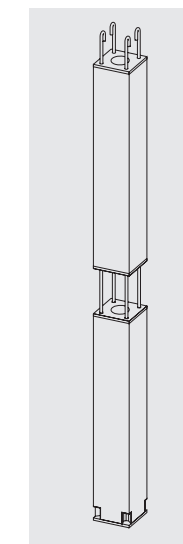

**OVALE**  
*OVAL*

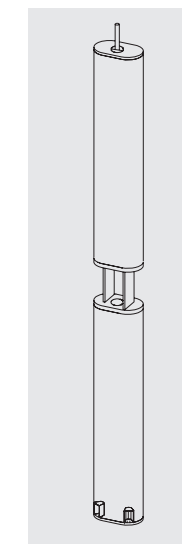

**Finiture** *Finishing*



PTC® NPS® con pigmentazione – *NPS® PTC® with pigmentation*



PTC® NPS® con levigatura – *NPS® PTC® with washing*



PTC® NPS® con cromatura – *NPS® PTC® with chrome plating*

**Consiglio tecnico applicativo** - *Application Technique recommendations*

I Pilastri PTC® NPS® rappresentano una soluzione ideale ogni qualvolta sono necessari pilastri snelli e resistenti al fuoco. Si posano facilmente grazie a ganci di testa di sollevamento.

*NPS® PTC® Columns represent an ideal solution any time slim, fire-resistant columns are necessary. They are easily positioned, thanks to a lifting head.*



Stefano China,  
Direttore Tecnico Tecnostrutture,  
*Tecnostrutture Technical Director*

# Pilastro PTC® NPS®

## NPS® PTC® Column

### Predimensionamento grafico

Graphic preliminary design

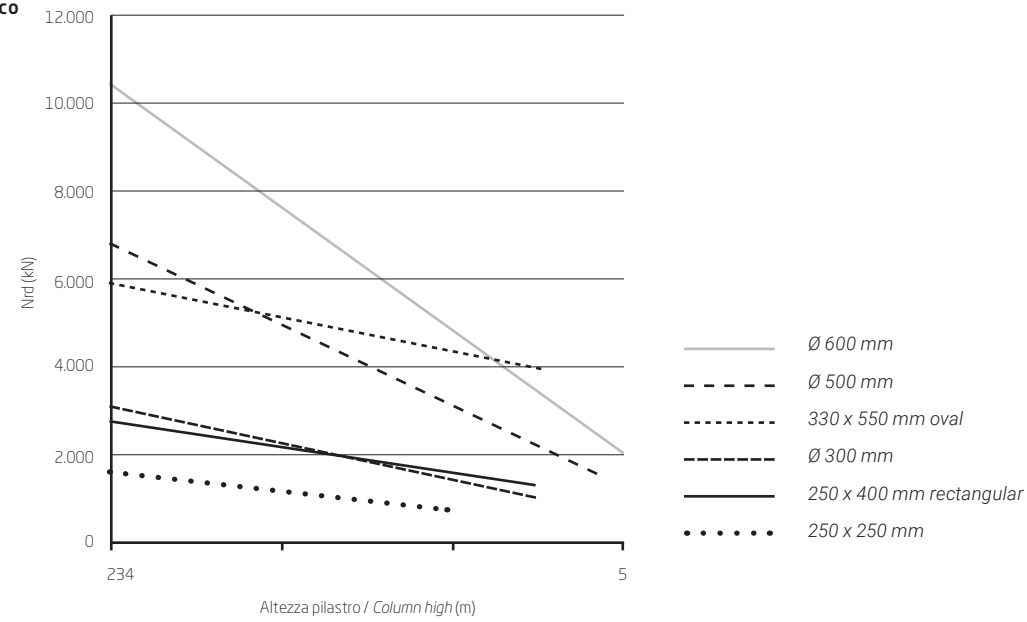

### Caratteristiche materiali

Material properties

#### CALCESTRUZZO PER PILASTRI PTC® NPS®

#### STATI LIMITE ULTIMI

#### CONCRETE FOR PTC® NPS® COLUMNS U.L.S. METHOD

Resistenza cilindrica *Cylindrical resistance*  
 $f_{ck} = R_{ck} \times 0,83 = 70,55 \text{ MPa}$

Resistenza cilindrica *Cylindrical resistance*  
 $f_{cm} = f_{ck} + 8 = 78,55 \text{ MPa}$

Resistenza a compressione semplice  
*Compression resistance*

$$f_{cd} = a_{cc} \frac{R_{ck} \times 0,83}{g_c} = 39,97 \text{ MPa}$$

$$Y_c = 1,5 \quad \partial_{cc} = 0,85$$

#### ACCIAIO IN BARRE PER PILASTRI

#### E GETTI IN CALCESTRUZZO

#### STEEL BARS FOR COLUMNS AND CASTINGS

$E_s = 206.000 \text{ MPa}$   
 $f_{yk} = 450 \text{ MPa}$

Tensione di snervamento per stati limite ultimi  
*Yield stress at U.L.S.*  
 $f_{yd} = \frac{f_{yk}}{g_s} = 391 \text{ MPa}$

$$Y_s = 1,15$$

### Tabella portate

#### Pilastri PTC® NPS®, Metodo S.L.U.

#### Table PTC® NPS® Columns

#### design loads, u.l.s. Method

\* Comparazione con pilastro posato  
 in opera con c.a. C28/35

\* Comparison with column poured in  
 place with concrete C28/35

	Sezione pilastri <i>Cross section</i>	Altezza interpiano <i>Interfloor height</i>	Carico assiale <i>Axial load</i>		Carico assiale <i>Axial load</i>
			$N_{ULTIMO} R120'$ <i>Axial load</i> $N_{RD} R120'$	$N_{ULTIMO} S.L.U.$ <i>Axial load</i> $N_{RD} S.L.U.$	
	cm	cm	kN	kN	kN
Quadrata <i>Square</i>	25 x 25	300	-	1339	933
	50 x 50	300	7163	6895	4504
Quadrata <i>Square</i>	25 x 25	400	-	1084	810
	50 x 50	400	6589	6384	4251
Rettangolare <i>Rectangular</i>	40 x 25	300	2316	2495	1701
	43 x 35	300	3777	3847	2523
	50 x 30	300	4028	4096	2751
Rettangolare <i>Rectangular</i>	Ø 31,5	400	1957	2153	1543
	Ø 31,5	400	3335	3440	2329
	Ø 31,5	400	3573	3676	2559
Circolare <i>Circular</i>	Ø 31,5	300	1502	1643	1097
	Ø 40	300	3072	3099	2091
	Ø 42	300	3326	3339	2199
	Ø 50	300	5187	5017	3287
	Ø 60	300	8326	7796	5146
	Ø 70	300	11798	10832	7080
	Ø 31,5	400	1216	1369	954
Circolare <i>Circular</i>	Ø 40	400	2697	2754	1911
	Ø 42	400	2928	2975	2009
	Ø 50	400	4703	4586	3061
	Ø 60	400	7733	7276	4875
	Ø 70	400	11096	10226	6763
Ovale <i>Oval</i>	33 x 55	300	3230	3387	-
	33 x 55	300	3730	3819	-
	33 x 55	300	4162	4196	-
Ovale <i>Oval</i>	33 x 55	300	4673	4641	-
	33 x 55	400	2846	3032	-
	33 x 55	400	3373	3484	-
	33 x 55	400	3810	3865	-
	33 x 55	400	4326	4313	-

### Montaggio

Assembly



1. Fissaggio dei dadi –  
*Tightening nuts*

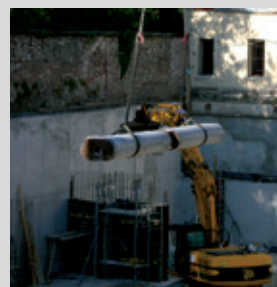

2. Movimentazioni del pilastro –  
*Moving column*



3. Fissaggio con controdadi –  
*Tightening lock nuts*



4. Pilastro fissato –  
*The column is fastened and does not require temporary work*



5. Montaggio avvenuto –  
*Assembly finished*





# Pilastro Smart PTC® NPS®

## NPS® Smart PTC® Column

Variante  
Variation

### SMART PTC® NPS®

#### NPS® SMART PTC®

Sviluppato in collaborazione con RNDRstudio e OAFdesign, Smart PTC® è l'evoluzione del pilastro in calcestruzzo centrifugato PTC® NPS®. Alle note componenti architettoniche, quali lo sfruttamento massimo degli spazi e le numerose finiture colorate, Smart PTC® aggiunge delle componenti smart, rispondendo alle esigenze di una società in costante ricerca di soluzioni più vivibili e sostenibili. Smart PTC® è un pilastro che diviene vero e proprio centro per la gestione coordinata degli impianti tecnologici di un edificio. È un elemento ibrido: nato come componente strutturale ed architettonico all'avanguardia grazie alle sezioni altamente performanti, ma estremamente snelle e alle curate finiture diventa ora il centro di un sistema di automazione che comprende illuminazione ed interazione con chi vive gli spazi abitativi.

*Developed along with RNDRstudio and OAFdesign. We have applied smart devices to the PTC® column to fulfil the need for a more comfortable, safer, easier and sustainable living. The result is Smart PTC®, a column that becomes a real hub for the building automation. Smart PTC® is a hybrid element: designed as innovative structural and architectural element due to its extremely performant slim sections and to the wide range of finishing, it becomes now the centre of an automation system that includes lighting and interaction with the people who live into the building. Smart PTC® is the first element of a home automation system designed to bear the load of a building while fulfilling the need of the people who live inside.*

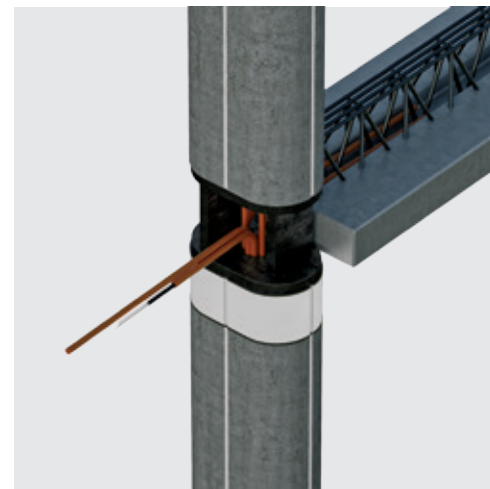

Simulazione render del nostro Smart PTC® inserito nel progetto Los Faiques Dwellings di DURAN&HERMIDA arquitectos asociados – Rendering simulation of our Smart PTC® set on the project Los Faiques Dwellings of DURAN&HERMIDA arquitectos asociados.

# Pilastro Basic NPS®

## NPS® Basic Column



Il pilastro in cemento armato vibrato Basic NPS® è realizzato con calcestruzzo dalla classe C25/30 alla C45/55 ed è dotato di armatura lenta interna in B450C. Si caratterizza per non avere mensole sporgenti. È disponibile in sezione quadrata o rettangolare. Il Pilastro Basic NPS® è realizzato in stabilimento in elementi mono o pluripiano. È completato da tirafondi di ancoraggio alla fondazione e dime di prefissaggio.

*The NPS® Basic vibrated reinforced concrete column is made with C25/30 to C45/55 concrete, and is equipped with B450C non-prestressed, internal reinforcement. It has no external corbels. It is available in square or rectangular sections. The NPS® Basic Column is made at the plant in single or multi-storey members. It comes complete with anchor bolts to anchor it to the foundation.*

**Struttura metallica** Metal structure

Armatura lenta interna in acciaio B450C

*Internal reinforcement in B450C*

**Autoportanza** Self-supporting

Sì

*Yes*

**Resistenza meccanica al fuoco (R)**  
Mechanical resistance to fire (R)

Resistente al fuoco secondo le prescrizioni del del DM 03.08.2015.

*Fire-resistant in accordance with DM 03.08.2015 regulations.*

**Progettazione** Design

Nel rispetto delle vigenti NTC 2008, è dimensionato per sopportare le azioni di carico previste. Il calcolo è elaborato e firmato da un tecnico abilitato.

*In accordance with the NTC 2008 regulations. Signed by a qualified technician.*

**Tipi di nodo**  
Joint types

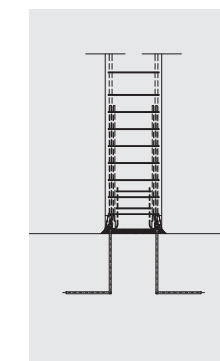

Base – Base

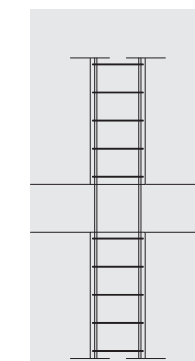

Connessione tipo 1 –  
Connection type 1

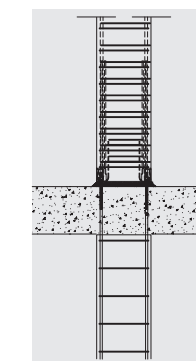

Connessione tipo 2 –  
Connection type 2

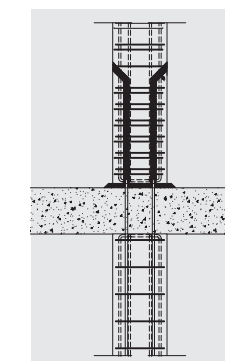

Connessione tipo 3 –  
Connection type 3



Alessandro Pieretto,  
Progettista Tecnostrutture,  
Tecnostrutture designer

### Consiglio tecnico applicativo - Application Technique recommendations

Il Pilastro Basic NPS® è equiparabile ad un pilastro prefabbricato in cemento armato, ma con il vantaggio della precisione costruttiva ottenuta in stabilimento. È l'ideale per realizzare in modo rapido e semplice strutture di notevole altezza, in particolare la sezione ridotta al nodo, permette una movimentazione sicura e un preciso appoggio per le Travi NPS®.

*The NPS® Basic Column is comparable to a precast, reinforced concrete column. In addition its quality is higher because produced in plant. It is ideal to quickly and easily realise structures of considerable height, in particular the section reduced to a node, it allows NPS® Columns to be safely moved and placed precisely.*

# PACCHETTI NPS®

## NPS® PACKAGES

La soluzione mista NPS® è disponibile nelle seguenti versioni:

### NPS®<sub>L</sub>



Trave Basic NPS®  
Pilastro PDTI® NPS®  
Solaio in lamiera

*Basic NPS® Beam  
PDTI® NPS® Column  
Profiled steel decking*

### NPS®<sub>CORE</sub>

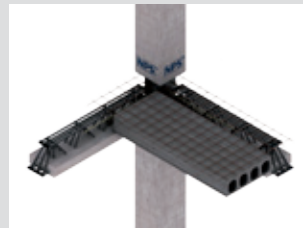

Trave CLS NPS®  
Pilastro PTC® NPS®  
Solaio alveolare

*CLS NPS® Beam  
PTC® NPS® Column  
Hollow core*

### NPS®<sub>BRICK</sub>

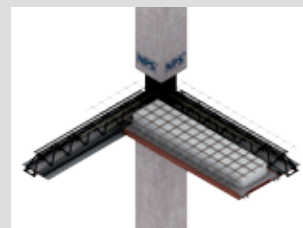

ECOTRAVE NPS®  
Pilastro PTC® NPS®  
Solaio in laterizio

*NPS® ECOTRAVE  
PTC® NPS® Column  
Brick Slab*

NPS® composite frame is available in the following versions:

### NPS®<sub>AIR</sub>

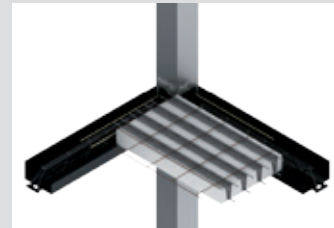

Trave Basic NPS®  
Pilastro PDTI® NPS®  
Solaio Airfloor™

*Basic NPS® Beam  
PDTI® NPS® Column  
Airfloor™ Slab*

### NPS®<sub>PREDALLES</sub>

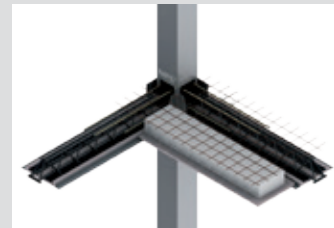

Trave REI S NPS®  
Pilastro PDTI®/PTC® NPS®  
Solaio Predalles

*REI S NPS® Beam  
PDTI® / PTC® NPS® Column  
Predalles Slab*

### NPS®<sub>WOOD</sub>



Trave Basic NPS®  
Pilastro PDTI® NPS®  
Solaio in legno

*Basic NPS® Beam  
PDTI® NPS® Column  
Wood Slab*

# Applicazioni

## Applications

### NPS®<sub>L</sub> PER LA TORRE EUROPARCO DI ROMA - EUROPARCO TOWER BASIC NPS® BEAM + PDTI® NPS® COLUMN + PROFILED STEEL DECKING

Ideale per l'impiego in edifici alti così come per interventi di ristrutturazione o sopraelevazioni grazie al limitato peso proprio delle strutture NPS®<sub>L</sub>.

*NPS®<sub>L</sub> is ideal for highrise building as well as for renovations or new levels on existing constructions thanks to the limited weight of the structures.*



### NPS®<sub>CORE</sub> PER IL PARCHEGGIO MONTE ORO DI RIVA DEL GARDA - MONTE ORO PARKING HOUSE CLS NPS® BEAM + PTC® NPS® COLUMN + HOLLOW CORE

La soluzione che meglio risponde alle esigenze di edifici industriali, parcheggi e infrastrutture. Garantisce R180', sismoresistenza e autoportanza fino a 18 m.

*It meets all the requirements of industrial buildings, multi-storey car parks and infrastructures. It is fire resistant up to 180', seismic resistant and optimal for long spans being self-supporting up to 18 m.*





# Applicazioni

## Applicazioni

### **NPS<sup>®</sup> PREDALLES** PER L'OSPEDALE DI VIMERCATE - *VIMERCATE HOSPITAL* **REI S NPS<sup>®</sup> BEAM + PDTI<sup>®</sup> NPS<sup>®</sup> COLUMN + PREDALLES SLAB**

Ideale per ponti, edifici direzionali e industriali, ma anche per ospedali o parcheggi pluripiano. Offre complanarità trave-solaio, spessori contenuti e resistenza al fuoco fino a 120'.

*It is the right solution for bridges, offices and industrial building as well as for hospitals or multi-storey car parks. It offers concrete footing without downstanding and fire resistance up to 120 minutes.*



### **NPS<sup>®</sup> BRICK** PER EDIFICI RESIDENZIALI - *FOR RESIDENTIAL BUILDING* **NPS<sup>®</sup> ECOTRAVE + PTC<sup>®</sup> NPS<sup>®</sup> COLUMN + BRICK SLAB**

Ideato per gli edifici residenziali, è la soluzione con intradosso trave-solaio complanare in laterizio. Evita la formazione di ponti termici, prevenendo muffe e condense.

*Developed for the use in residential buildings, it is the solution with brick base and without downstanding. It prevents the occurrence of mould and condensate by eliminating heat bridges.*



### **NPS<sup>®</sup> AIR** PER LA RIQUALIFICAZIONE DELL'AREA PARCO TROTTER DI MILANO - *RENOVATION TROTTER PARK* **BASIC NPS<sup>®</sup> BEAM + PDTI<sup>®</sup> NPS<sup>®</sup> COLUMN + AIRFLOOR<sup>TM</sup> SLAB**

La leggerezza, l'isolamento termico e l'intradosso estremamente liscio rendono NPS<sup>®</sup> AIR la soluzione ideale per sopraelevazioni, ristrutturazioni o nuovi edifici residenziali.

*Lightweight, thermal insulation and an extremely smooth base make NPS<sup>®</sup> AIR the perfect solution for upward extensions, renovations or new residential building.*



### **NPS<sup>®</sup> WOOD** PER RESIDENZA CHABERTON - *FOR CHABERTON RESIDENTIAL BUILDING* **BASIC NPS<sup>®</sup> BEAM + PDTI<sup>®</sup> NPS<sup>®</sup> COLUMN + WOOD SLAB**

Il legno è, per definizione, il materiale da costruzione ecosostenibile. NPS<sup>®</sup> WOOD è la soluzione ideale per il comfort abitativo grazie alle ottime prestazioni acustiche, versatilità e leggerezza unita all'alta portata. Caratteristiche esaltate dall'abbinamento alle essenziali travi Basic.

*Wood, by definition, is the green-building material. NPS<sup>®</sup> WOOD is ideal to have the right comfort at home thanks to high acoustic performance, versatility and lightness among with high load capacity. The match with the essential NPS<sup>®</sup> Basic beam further enhances such features.*





# Vantaggi del Sistema NPS®

## Benefits of NPS® System

### PER IL PROGETTISTA FOR THE DESIGNER



#### RESISTENZA SISMICA SEISMIC RESISTANCE

Travi e Pilastri NPS® garantiscono un ottimo comportamento statico e la corretta capacità dissipativa richiesta alla struttura per assicurare una risposta in caso di eventi sismici. NPS® system è in grado di funzionare sia come sistema sismo resistente che come sistema pendolare.

NPS® system Beams and Columns guarantee excellent static behaviour and the correct dissipative capacity required by the structure to ensure suitable behaviour in case of seismic events. The NPS® system is capable of working as a seismic-resistant system and as a pendulum system.



#### RESISTENZA AL FUOCO FIRE RESISTANCE

Tutti i prodotti NPS® system sono resistenti al fuoco secondo prescrizioni del DM 03.08.2015 senza richiedere alcun rivestimento protettivo.

All NPS® system products are fire resistant in accordance with Ministerial Decree 03.08.2015. They do not require any protective coating.



#### SEZIONI SNELLE NARROW SECTIONS

NPS® system garantisce maggiori spazi interni grazie al minor ingombro delle strutture. Più posti auto per un'autorimessa, colonne sottili e meno impattanti nell'insieme architettonico di un ambiente direzionale.

The NPS® SYSTEM guarantees greater indoor space thanks to the narrow dimensions of its structures. This means more parking spaces for a garage, for a management building it means slimmer columns, less impact on the architectural layout.

### PER L'INVESTITORE FOR THE INVESTOR



#### RISPARMIO E COSTI CERTI SAVINGS AND FIXED COSTS

-30% di calcestruzzo, -90% della manodopera, -90% di legname e -97% della minuteria metallica normalmente utilizzati per la realizzazione di banchine e casseri. NPS® system garantisce costi certi fissati in fase di definizione dell'ordine sulla base di una pianificazione operativa che sarà riferimento dell'intera commessa.

-30% concrete, -90% labour, -90% timber and -97% small metal parts normally used to build platforms and formwork. NPS® system guarantees fixed costs because they are set during the defining phase of the order based on an operative schedule which will be the reference for the entire job order.



#### MAGGIORE DURABILITÀ DELLE OPERE LONGER LASTING BUILDINGS

L'elevata durabilità dei prodotti NPS® system concorre a garantire la vita utile dell'opera prevista a seconda in 10, 50 o 100 anni, diminuendo manutenzione dell'edificio e contribuendo a contenerne i relativi costi.

The elevated durability of NPS® system products contributes to guaranteeing the service life of the building set at 10, 50 or 100 years.



#### LIBERTÀ ARCHITETTONICA ARCHITECTURAL FREEDOM

Nel caso di soluzioni architettoniche e strutturali non convenzionali, NPS® system ha il prodotto che si adatta alle esigenze di progetto. Travi ad arco, a ginocchio o con forme ancora diverse. Pilastri estremamente sottili con prestazioni assimilabili a quelli tipici in CAV. NPS® system riserva all'architetto e all'ingegnere la massima libertà progettuale.

In cases of unconventional architectural and structural solutions, the NPS® SYSTEM has the product that will adapt to the design requirements. NPS® system gives the designers the greatest architectural freedom: arched, knee beams or even other possible beam shapes. Extremely thin columns with the same performance of vibrated reinforced cement pillars.

### IN CANTIERE IN THE CONSTRUCTION SITE

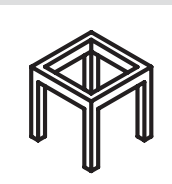

#### TOTALE AUTOPORTANZA FULLY SELF-SUPPORTING

Con NPS® non sono necessarie puntellazioni provvisorie delle travi in fase di montaggio: le strutture sono calpestabili fin dal giorno successivo al getto permettendo una sovrapposizione delle fasi di lavoro che velocizza la cantierizzazione dell'opera. Ad esempio, durante la posa del secondo impalcato, è già possibile installare gli impianti al primo piano gettato pochi giorni prima.

With the NPS® system beams do not require provisional shoring during the assembly phase: the structures can be loaded the day after casting thus speeding up the pace of building thanks to the possibility of overlapping work phases in the work site.



#### PIÙ SICUREZZA IN CANTIERE INCREASED SAFETY

Le strutture metalliche NPS® system sono prodotte in stabilimento e arrivano in cantiere pronte per la posa, direttamente dal camion. Per il montaggio bastano 1 gruista e 2 operai che seguono le operazioni di messa in opera.

NPS® system metal structures are factory manufactured and arrive at the work site ready for placing, directly from the lorry. For assembly all you require are 1 crane operator and 2 workers to carry out installation.



#### VELOCITÀ E FACILITÀ DI POSA QUICK AND EASY PLACING

Bastano 5 minuti per posizionare una Trave NPS®, 8 minuti per posare un Pilastro NPS®. NPS® system assicura velocità di montaggio e assemblaggio delle strutture con una produttività di oltre 19.000 mq/mese contro un massimo di 13.000 mq/mese con il sistema a casseri autoportanti.

5 minutes to place a NPS® Beam. 8 minutes to place a column. NPS® system guarantees quick installation and assembly of the structures with a productivity of over 19,000 sqm/month versus a maximum of 13,000 sqm/month using the self-bearing formwork system.

# Tecnostrutture ed Ecosostenibilità

## Tecnostrutture and Green Building



Tecnostrutture è membro ordinario del Green Building Council Italia, associazione che persegue la diffusione del Green Building attraverso il sistema LEED, protocollo sviluppato durante un'esperienza più che decennale da USGBC negli Stati Uniti. Tutti i prodotti Tecnostrutture possono contribuire all'acquisizione di crediti per la certificazione LEED, Leadership in Energy and Environmental Design, una validazione di sostenibilità ambientale che certifica la qualità energetico- ambientale di un edificio.

### Tecnostrutture si interessa al Green Building.

Da diversi anni Tecnostrutture ha come priorità l'attenzione alla salubrità degli spazi abitativi, lanciando già nel 2004 ECOTRAVE® NPS®, l'unica trave sul mercato con basamento in puro laterizio. Lo sforzo del reparto R&S è di mettere appunto prodotti con sezioni sempre più snelle e resistenti, con elevata durabilità e che favoriscano un miglior isolamento termico e acustico.

### I prodotti Tecnostrutture contribuiscono all'ottenimento della certificazione LEED di un edificio.

Tutti i prodotti Tecnostrutture possono contribuire all'ottenimento dei crediti LEED nelle seguenti aree:

- > Prevenzione dell'inquinamento da attività di cantiere.  
Categoria LEED 2009: Sostenibilità del Sito (SS).  
Prerequisito SS 1.
- > Contenuto di riciclato.  
Categoria LEED 2009: Materiali e Risorse (MR).  
Credito MR 4.
- > Materiali estratti, lavorati e prodotti a distanza limitata.  
Categoria LEED 2009: Materiali e Risorse (MR).  
Credito MR 5.
- > Innovazione nella progettazione  
Categoria LEED 2009: Innovazione nella progettazione (IP). Credito IP 1.
- > Riduzione degli scarti di cantiere.

*Tecnostrutture is an associate member of the Green Building Council Italy, a not-for-profit organization that promotes sustainable building standards and construction practices in pursuit of an environmentally sensitive and economically viable civic environment.*

*Consequently, we have adopted the LEED protocol of standards upon which all of our materials are evaluated and selected. Thus all of our products meet requirements to acquire credits for LEED certification of a project.*

### Tecnostrutture is interested in Green Building.

*For several years Tecnostrutture has focused particular attention on creating structural elements that actively contribute to healthy living spaces. We are proud that our ECOTRAVE® NPS®, launched in 2004, is the only beam on the market with a base made of pure brick. Going forward our R & S Department continues to deliver components that are more slender, resistant and highly durable which also provide optimal thermal and acoustic insulation.*

### Tecnostrutture products contribute to the obtainment of the LEED certification for a building.

*All Tecnostrutture products can contribute to the obtainment of LEED credits in the following areas:*

- > Prevention of pollution from construction site activities.  
LEED 2009 Category: Site Sustainability (SS).  
Pre-requisite SS 1.
- > Recycled material content.  
LEED 2009 Category: Materials and Resources (MR). Credit MR 4.
- > Regional materials.  
LEED 2009 Category: Materials and Resources (MR). Credit MR 5.
- > Engineering Innovation.  
LEED 2009 Category: Engineering Innovation (EI). Credit EI 1.
- > Reduction of construction site scraps.

# I servizi di Tecnostrutture

## Tecnostrutture facilities



### SOFTWARE DI CALCOLO PER NPS®

#### DESIGN SOFTWARE FOR NPS®

Per agevolare il lavoro del progettista, abbiamo sviluppato un software di predimensionamento on-line che permette di verificare la compatibilità della trave NPS® già in fase preliminare. È un servizio gratuito, disponibile sia sul sito [tecnostrutture.eu](http://tecnostrutture.eu), sia scaricando l'App Tecnostrutture per iPad o iPhone. Per ottenere in tempo reale il giudizio di compatibilità della sezione è sufficiente inserire i dati di input della trave.

*In order to assist the work of designers, we have developed an on-line preliminary design software that makes it possible to verify compatibility of the NPS® beam already during the preliminary phase. This is a free service, available on the [tecnostrutture.eu](http://tecnostrutture.eu) website or by downloading the Tecnostrutture App on your iPad or iPhone.*

*In order to obtain the compatibility evaluation for the section in real time, it is sufficient to enter input data for the beam.*



### PROGETTAZIONE BIM CON NPS®

#### BIM DESIGN WITH NPS®

Su richiesta, Tecnostrutture invia la specifica sezione della trave in formato .ifc così da rendere immediata l'importazione dell'elemento NPS® in ogni software BIM. Stiamo costantemente ampliando la libreria BIM degli elementi NPS® per renderli disponibili in Tekla Warehouse, uno storage online gratuito per progetti BIM. Comprende ciò che è necessario per la modellazione 3D di strutture, realizzate con Tekla Structures. Sia geometria che le informazioni parametriche possono essere usate direttamente in ambiente BIM, con un netto risparmio di tempo per il progettista.

*Upon request, Tecnostrutture will send the specific section of the beam in .ifc format in order to make importing the NPS® element in each BIM software immediate. We are constantly expanding the BIM library with NPS® elements to make them available in the Tekla Warehouse, a free online storage for BIM projects.*

*This includes everything that is necessary to model 3D structures using Tekla Structures. Both geometries and parametric information can be used directly in BIM environment, with a net time savings for the designer.*



### INTERFACCIA FEM PER NPS®

#### FEM INTERFACE FOR NPS®

Abbiamo sviluppato un'interfaccia per la progettazione di travi miste NPS®, disponibile in tutti i principali software di progettazione FEM. In questo modo, il tecnico può progettare la sezione della trave NPS® nel suo software FEM, esportare comodamente i dati e trasferirli a Tecnostrutture per la progettazione esecutiva. Sul canale [www.youtube.com/tecnostrutture srl](http://www.youtube.com/tecnostrutture srl) sono disponibili i video tutorial che illustrano passo per passo il funzionamento del modulo NPS® nei seguenti software: Sismicad, Mastersap, PRO\_SAP e Nòlian.

*We have developed an interface for designing mixed NPS® beams, available on all of the main FEM design softwares. In this way the technician can design the section of the NPS® beam in his FEM software, comfortably export the data and transfer it to Tecnostrutture for executive design. On the [www.youtube.com/tecnostrutture srl](http://www.youtube.com/tecnostrutture srl) channel there are tutorial videos available that illustrate operation of the NPS® module step by step for the following softwares: Sismicad, Mastersap, PRO\_SAP and Nòlian.*

**Manini-Turati**

Car park, Milan

## **Benetton**

Verona Megastore

## **Passante di Mestre**

Road viability

## **Ferrari**

4WD Building

## **Toro Rosso**

Headquarter

## **Eraldo**

Fashion building

## **Ericsson**

Italian research center

## **Viadotto su SS683**

Road viability, Caltagirone

## **Torre Eurosky**

High buildings, Rome

## **Cantina Masi**

Winery estention

## **Hotel Mare Pineta**

Hotel building, Cervia

## **Ponte della Muzza**

Railway viability, Treviglio

## **TAV San Ruffillo**

Railway viability, Bologna

## **Hilton Garden Inn**

Hotel building, Venice

## **Cantina Rotari**

Winery building

## **Angelini Pharma**

Headquarter

## **Expo2015**

Oman and Qatar pavilions

## **Virgin Active**

Fitness Centre, Rome

## **laBiennale**

Australian pavilion

## **Metro C**

Subway, Rome

## **Metro 4**

Subway, Milan

## **Metro 5**

Subway, Milan

## **Ospedale Giovanni XXIII**

Hospital, Bergamo

## **Ospedale Vimercate**

Hospital by Mario Botta

**Dacpar**

Gli altri cataloghi della gamma di soluzioni ingegneristiche e casi applicativi NPS® sono a vostra disposizione per individuare la soluzione più vicina al progetto che state affrontando.

*Other catalogs with a wide range of engineering solutions and NPS® application cases are available to find the best solution for the projects that you are working at.*

FEA –  
TURED  
WORKS

MAJOR  
PROJ –  
ECTS

STEEL  
STRUC –  
TURES

TOP  
DOWN

### **New Performance System**

Presentazione degli elementi che compongono NPS®. La tecnologia innovativa che assicura una soluzione costruttiva leggera e snella con risparmio in termini di tempo e costi.

### **New Performance System**

*Presentation of the elements that constitute NPS®. This innovative technology ensures a light structural frame while saving time and costs.*

### **Credits:**

Project Management and texts: [Giulia Daniele](#), Marketing and Communications, Tecnostrutture srl.

Art direction, concept & graphic: [OAF design](#) [www.andreafrancesconi.org](http://www.andreafrancesconi.org)



Da oltre 30 anni, Tecnostrutture s.r.l. è leader italiana nella progettazione e produzione di strutture miste acciaio-calcestruzzo. Nel 2013 l'azienda ha sviluppato la nuova tecnologia mista NPS® New Performance System, che oggi rappresenta il suo core business. Tecnostrutture è associata ad ISI - Associazione per l'Ingegneria Sismica Italiana e socio sostenitore di EUCENTRE- European Centre for Training and Research in Earthquake Engineering. Aderisce alla sezione "Industrie Travi reticolari autoportanti" di UNICMI, che ha contribuito a fondare.

*For over 30 years, Tecnostrutture s.r.l. has been leader in designing and manufacturing composite structures. In 2013 the company developed a new composite technology: NPS® New Performance System, that represents now its core business. Tecnostrutture is a member of the Italian Association of Seismic Engineering - Ingegneria Sismica Italiana - and supporting member of EUCENTRE - European Centre for Training and Research in Earthquake Engineering. It is contributing founder of the "Self-supporting Composite Beams Industries" section of the UNICMI association.*

**Registered office  
and headquarter**

Via Meucci, 26  
I-30020  
Noventa di Piave (VE)  
T. +39 0421 570 970  
F. +39 0421 570 980

com@tecnostrutture.eu  
www.tecnostrutture.eu

**Central Europe  
representative office**

PO Box 164131  
D-45221  
Essen  
T. +49 201 4902 0176

info@tecnostrutture.eu  
www.tecnostrutture.eu

